

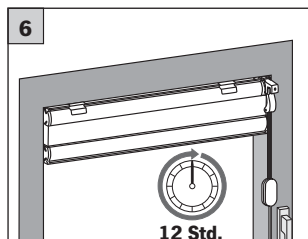

## Hinweise zu Pflege und Produkt

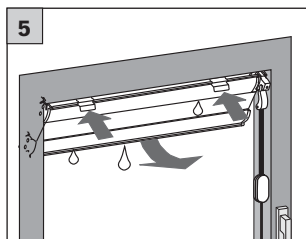
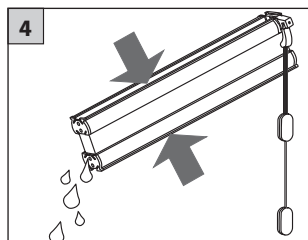
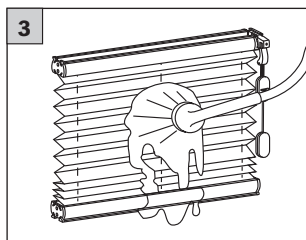
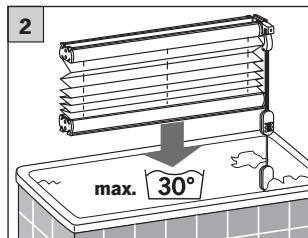
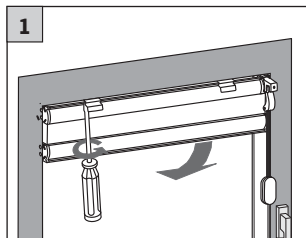

- Die faltenfesten Plissee- und Webenstoffe sind leicht zu reinigen.
- Dazu diese in einer max. 30°C warmen Feinwaschmittellauge schwenken. (Die Spannschuhe bei verspannten Anlagen dürfen dabei nicht von den Schnüren gelöst werden!)
- Danach den Stoff gut ausspülen, das Stoffpaket zusammenfalten und ausdrücken. Die Anlage darf nicht mehr tropfen.
- Diese dann feucht aufhängen und im geschlossenen Zustand trocknen lassen. Während des Trocknens die Plissee Anlage mehrmals öffnen und wieder schließen, damit die Falten nicht verkleben. Nicht bügeln!

**ACHTUNG:** Ausgeschlossen von dieser Reinigung sind alle metallisierten Stoffe sowie beschichtete Abdunklungsstoffe und schwer entflammbare Qualitäten. Diese sind mit einem feuchten Tuch leicht abzuwischen. Nicht reiben!

Nähere Angaben bzgl. Reinigungsspezifikationen können Sie den Materialeigenschaften aus dem Preis- und Technikteil entnehmen. Kontaktieren Sie hierzu bei Bedarf Ihren Fachhändler.

Von einer chemischen bzw. Ultraschall-Reinigung raten wir ab und übernehmen keinerlei Gewährleistung.

Für eine professionelle Reinigung wenden Sie sich an den Verband deutscher Sonnenschutzreiniger. Kontakt über:

[www.vds-sonnenschutz.de](http://www.vds-sonnenschutz.de)

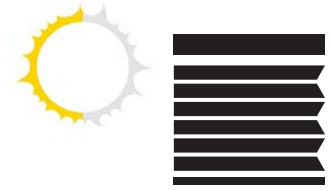

## Sicherheitshinweis

### ACHTUNG!



- Kleine Kinder können sich in den Schlingen von Schnüren, Ketten oder Gurten zum Ziehen sowie Schnüren zur Betätigung von Fensterabdeckungen strangulieren. Sie können sich ebenfalls Schnüre um den Hals wickeln.
- Schnüre sind aus der Reichweite von Kindern zu halten, um Strangulierung und Verwicklung zu vermeiden.
- Betten, Kinderbetten und Möbel sind entfernt von Schnüren für Fensterabdeckungen aufzustellen.

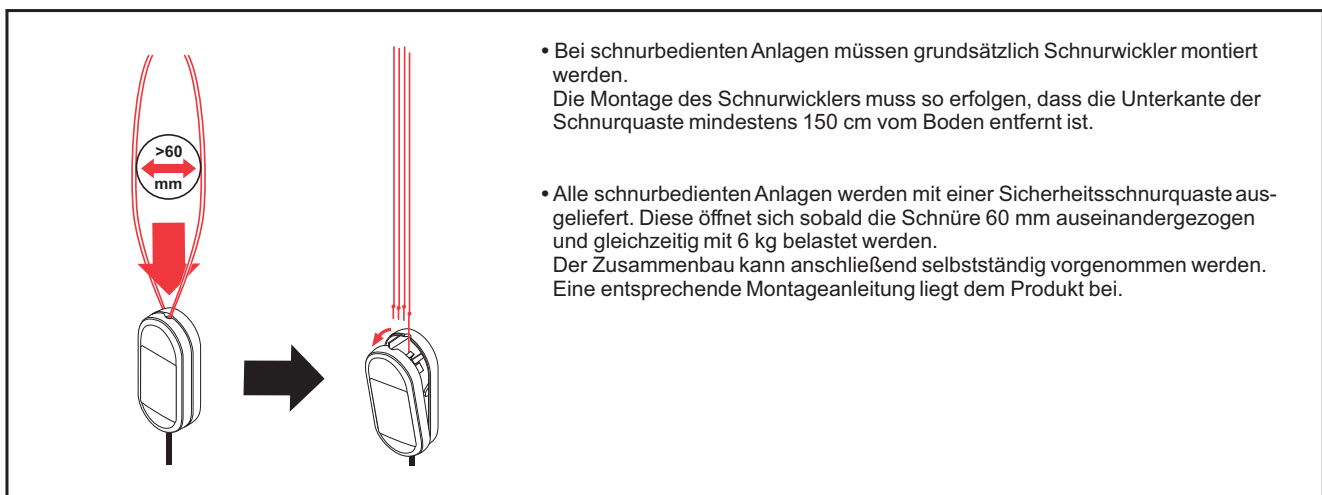
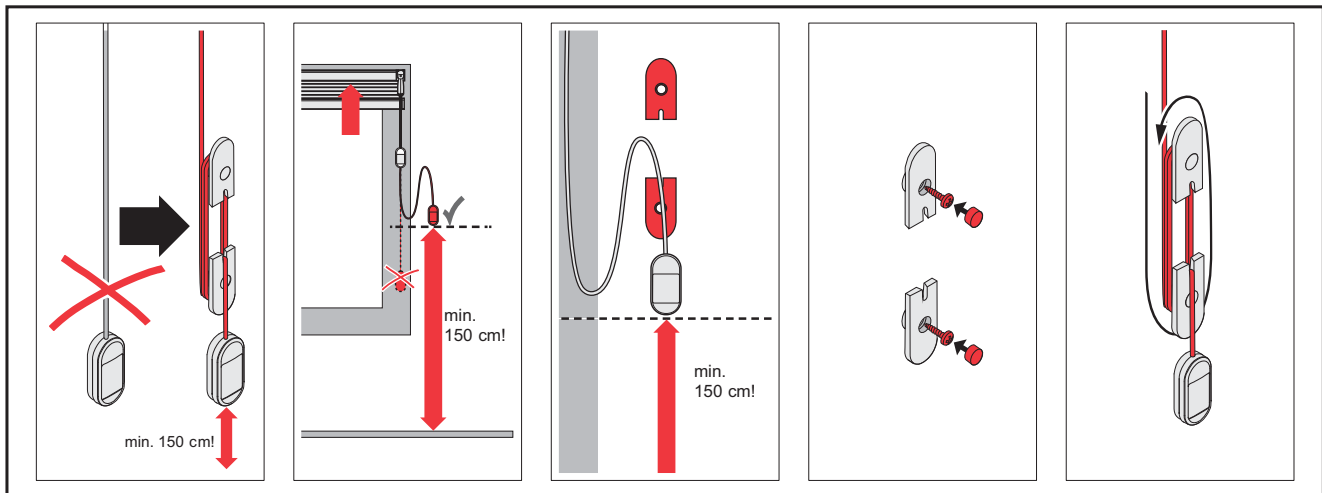

# Basic Plissee

## Technik VS 1, VS 2

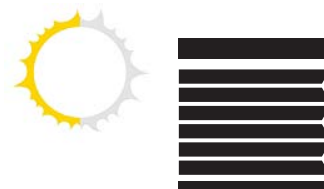

### Verspannte Plisseeanlagen

#### Typ VS 1

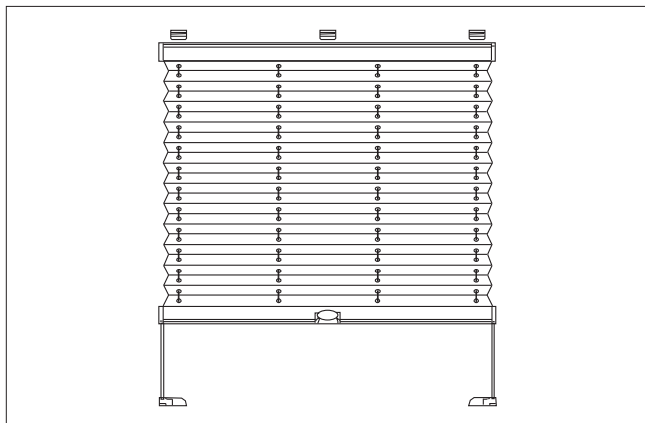

#### Typ VS 2

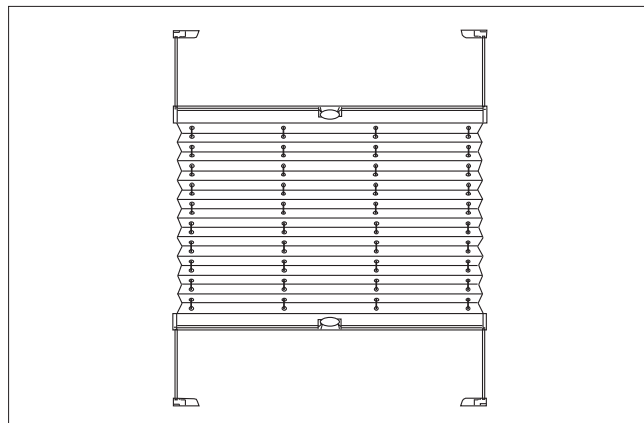

### Beschreibung

Verspannte Plisseeanlage mit Schienen aus stranggepresstem Aluminium 18,5 mm x 22,5 mm, in den Farben weiß, silber, messing und schwarzbraun.

Der Plisseebehang wird mit 20 mm Faltenbreite geliefert, der Wabenbehang mit 25 mm Faltenbreite. Die Bedienung erfolgt mittels Kunststoffgriff.

### Bestellnummer

Typ	VS 1	VS 2
Best.-Nr.	B-4011	B-4012

### Größenbereich (mm)

	Breite min.	Breite max.*	Höhe min.	Höhe max.
VS 1	120	1200	200	2200
		1500		1500
VS 2	200	1200	200	2200
		1500		1500

\* abhängig von Stoffbreite

### Pakethöhe (mm)

	VS 1 / VS 2				
Anlagenhöhe	500	1000	1500	2000	2200
Pakethöhe	50	60	70	80	90



### Freihängende Plisseeanlagen

#### Typ F 1

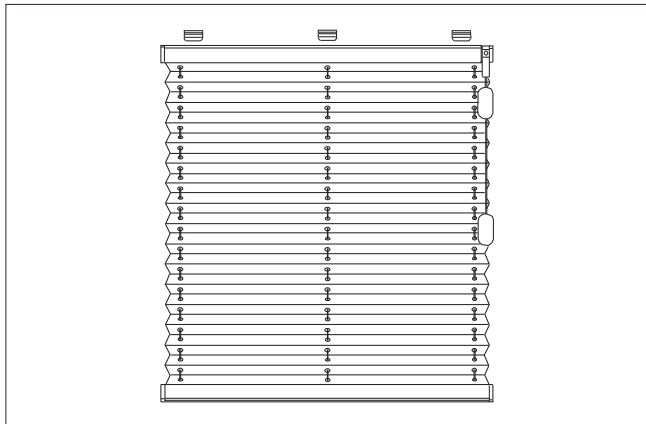

### Beschreibung

Freihängende Plisseeanlage mit Schienen aus stranggepresstem Aluminium 18,5 mm x 22,5 mm, in den Farben weiß, silber, messing und schwarzbraun.

Der Plisseebehang wird mit 20 mm Faltenbreite geliefert, der Wabenbehang mit 25 mm Faltenbreite. Die Bedienung erfolgt mittels Schnurzug, wahlweise links oder rechts. Optional mit Pendelsicherung.

### Bestellnummer

Typ	F 1 freihängend	F 1 Pendelsicherung
Best.-Nr.	B-4001	B-4001/PS

### Größenbereich (mm)

	Breite min.	Breite max.*	Höhe min.	Höhe max.
F 1	150	2300	300	2600

\* abhängig von Stoffbreite

### Pakethöhe (mm)

	F 1				
Anlagenhöhe	500	1000	1500	2000	2600
Pakethöhe	50	60	70	80	90

# Basic Plissee

## Technik DF 10, DF 20

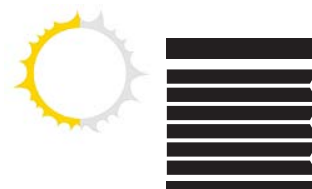

### Dachfenster-Plisseeanlagen

#### Typ DF 10

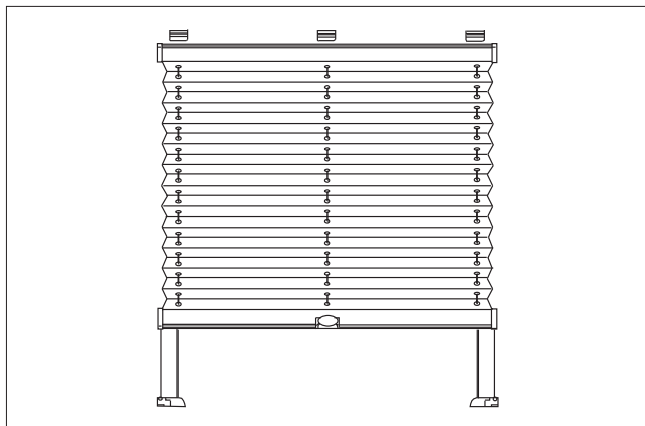

#### Typ DF 20

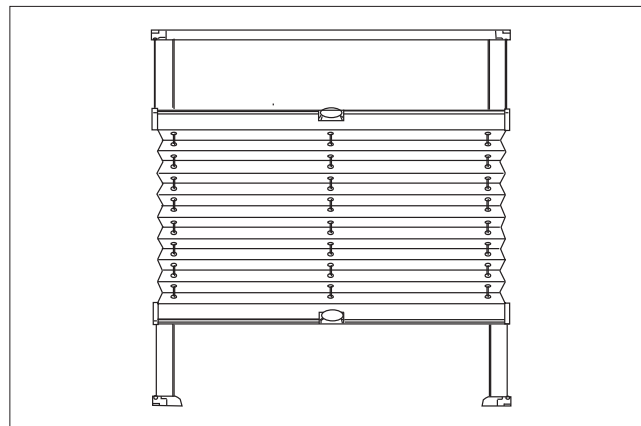

### Beschreibung

Verspannte Plisseeanlage speziell für Wohndachfenster, Schienen aus stranggepresstem Aluminium 18,5 mm x 22,5 mm, in den Farben weiß, silber, messing und schwarzbraun.

Der Plisseebehang wird mit 20 mm Faltenbreite geliefert, der Wabenbehang mit 25 mm Faltenbreite. Die Bedienung erfolgt mittels Kunststoffgriff.

### Bestellnummer

Typ	DF 10 genormt	DF 10 ungenormt	DF 20 genormt	DF 20 ungenormt
Best.-Nr.	B-4024	B-4025	B-4027	B-4028

### Größenbereich (mm)

	Breite min.	Breite max.*	Höhe min.	Höhe max.
DF 10	120	1500	200	1500
DF 20	200	1500	200	1500

\* abhängig von Stoffbreite

### Pakethöhe (mm)

	DF 10 / DF 20		
Anlagenhöhe	500	1000	1500
Pakethöhe	50	60	70

# Basic Plissee

Zubehör VS 1, VS 2, F 1, DF 10, DF 20

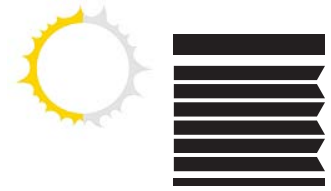

## Schienen und Kunststoffteile

Maße in mm

### Ober- und Unterschienen

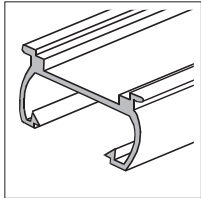

Feste Farbzunordnung	
Schiene	Kunststoffteile
silber	grau
weiß	weiß
messing	schwarz
schwarzbraun	schwarz

### Zubehör/Option ohne Mehrpreis

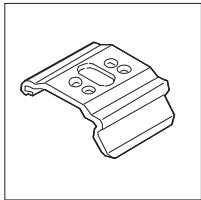

**Deckenträger**  
48100 silber  
48101 weiß  
48102 schwarz

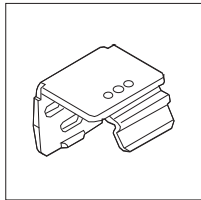

**Wandträger**  
48200 silber  
48201 weiß  
48202 schwarz

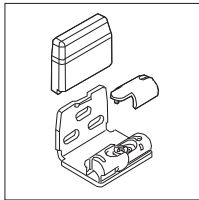

**Winkel mit  
Spannschuh**  
48230 grau  
48231 weiß  
48232 schwarz

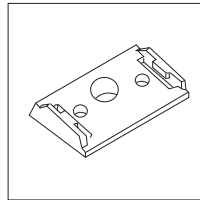

**Ausgleichskeil 15°**  
48110 weiß  
48111 schwarz

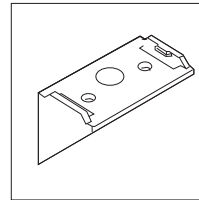

**Ausgleichskeil 45°**  
48112 weiß  
48113 schwarz

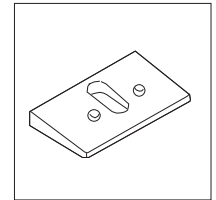

**Ausgleichskeil 11°  
adaptierbar (- 44°)**  
48114 grau  
48115 weiß  
48116 braun

### Zubehör/Option ohne Mehrpreis

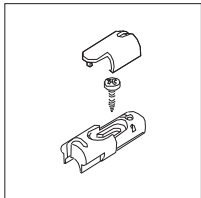

**Spannschuh**  
48130 grau  
48131 weiß  
48132 schwarz

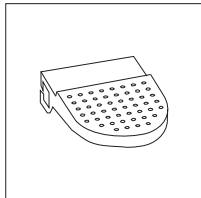

**Griff**  
49511 grau  
49510 weiß  
49512 schwarz

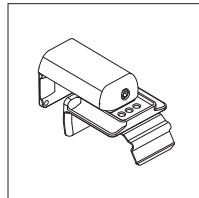

**Klemmträger**  
48300 grau  
48301 weiß  
48302 schwarz

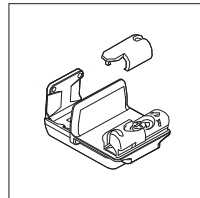

**Klemmträger  
mit Spannschuh**  
48330 grau  
48331 weiß  
48332 schwarz

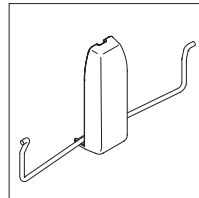

**Klemmträger Slim**  
800601 weiß  
800603 grau  
800606 schwarz

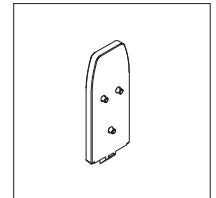

**Distanzstück für  
Klemmträger Slim**  
292501 weiß  
292503 grau  
292506 schwarz

### Zubehör/Option mit Mehrpreis

nur für DF 10, DF 20

nur für VS 2

nur für VS 2

nur für VS 2

nur für F 1

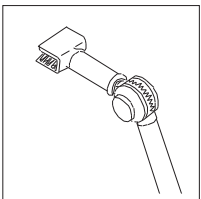

**Bedienstab  
mit Gelenk**  
49500 1250 mm  
49501 1500 mm  
49502 2000 mm  
49503 2500 mm

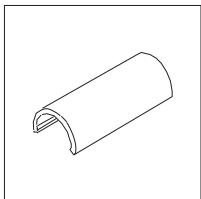

**Feste Spann-  
schiene**  
48620 silber  
48621 weiß  
48623 messing  
48622 schwarzbraun

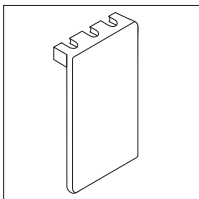

**Klebewinkel**  
48011 weiß

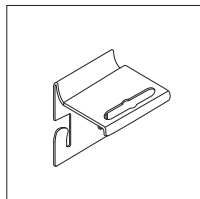

**Glasclip**  
48020 weiß  
48021 silber

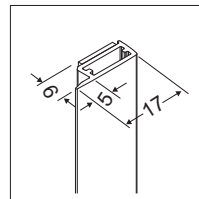

**Klebeleiste**  
49613 weiß  
49612 silber

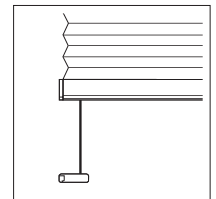

**Seitenverspannung**

# Basic Plissee

## Maßanleitung VS 1, VS 2

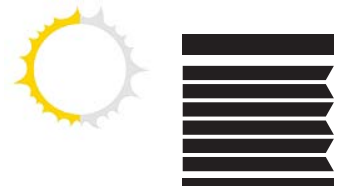

### VS 1 / VS 2

#### Montage im Glasfalz

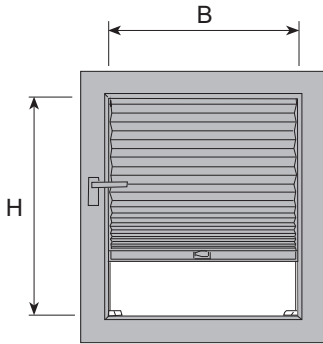

Messen Sie an mehreren Punkten das Maß **B** (Breite) wegen evtl. Fenstermaßtoleranzen.

Rahmen schräg

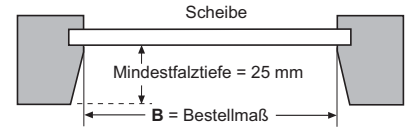

Rahmen gerade

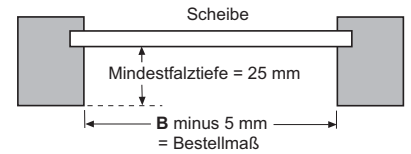

#### Montage auf dem Fensterflügel

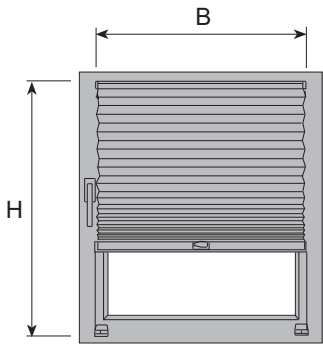

Achten Sie bitte auf vorstehende Beschläge.

Maß **B** und **H** einschl. gewünschtem Überstand = Bestellmaß.

Bei Montage mit Klemmträgern in der Höhe (**H**) 15 mm abziehen.

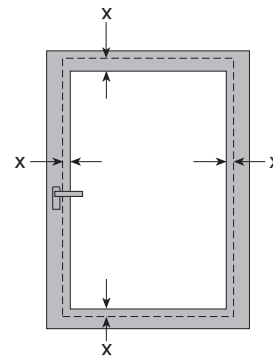

**x = gewünschter Überstand**

Bei Montage auf dem Rahmen liches Maß + gewünschte Überstände = Bestellmaß angeben.

Auf vorstehende Beschläge achten.

**Hinweis:**

Clip und Winkel benötigen jeweils weitere 4,5 mm.

#### Montage mit Klebeleiste (nur VS 2)

##### Prüfen der Dichtungsbreite „D“

Messen Sie an allen vier Seiten die Breite der Dichtung „D“ wegen eventueller Toleranzen.

##### D kleiner oder gleich 5 mm

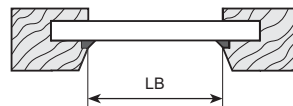
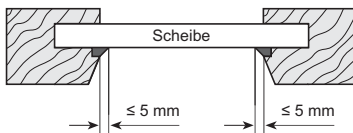

##### Bestellbreite

= lichte Breite „LB“ abzgl. 4 mm, LB vor der Dichtung gemessen

##### Montage Hinweise VS 2 mit Klebprofil:

Die Glasscheibe muss trocken und frei von Fett, Silikon und sonstigen Verschmutzungen sein. Bitte beachten Sie die Gefahrenhinweise zum Reinigungstuch. Die optimale Verarbeitungstemperatur liegt zwischen 15 und 35°C (Klebefläche und Umgebung). Luftpneinschlüsse innerhalb der Klebefläche stellen keinen Reklamationsgrund dar, solange die Funktion des Profils nicht beeinträchtigt wird.



##### Bestellhöhe

= lichte Höhe „LH“ abzgl. 8 mm, LH vor der Dichtung gemessen

**Maße genau nehmen, immer mehrmals messen!**

# Basic Plissee

## Maßanleitung VS 1, VS 2

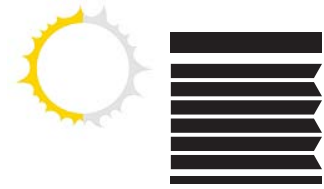

**D größer 5 mm**

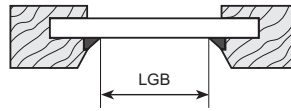
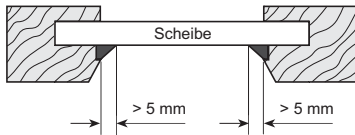

**Bestellbreite**

= lichte Glasbreite „LGB“ zzgl. 7 mm,  
LGB **zwischen** der Dichtung gemessen

### Montage Hinweise VS 2 mit Klebprofil:

Die Glasscheibe muss trocken und frei von Fett, Silikon und sonstigen Verschmutzungen sein. Bitte beachten Sie die Gefahrenhinweise zum Reinigungstuch. Die optimale Verarbeitungstemperatur liegt zwischen 15 und 35°C (Klebefläche und Umgebung). Luftfeinschlüsse innerhalb der Klebefläche stellen keinen Reklamationsgrund dar, solange die Funktion des Profils nicht beeinträchtigt wird.

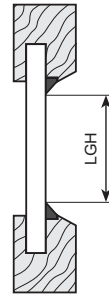

**Bestellhöhe**

= lichte Glashöhe „LGH“ zzgl. 3 mm,  
LGH **zwischen** der Dichtung gemessen

**Maße genau nehmen,  
immer mehrmals messen!**

### Montage auf dem Fensterflügel (mit Klemmträger Slim)

Anlage verläuft innerhalb des Glasfalzes!

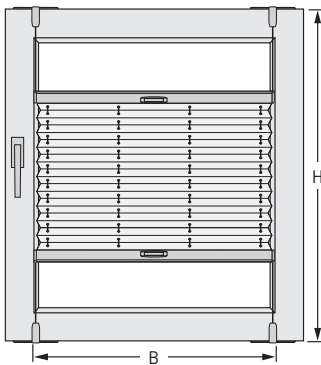

#### Glasfalz schräg:

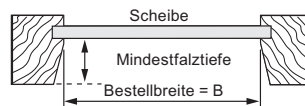

#### Glasfalz gerade:

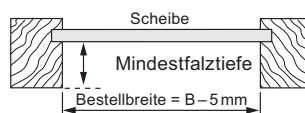

**⚠** Prüfen Sie, ob der Klemmträger hinsichtlich Fenstermechanik und der Distanz zur Fensterbank eingesetzt werden kann. Stärke vom Fensterflügel 7 mm bis max. 25 mm.

**Bestellbreite = B**  
**Bestellhöhe = H** abzgl. 56 mm

**Bestellbreite = B** abzgl. 5 mm  
**Bestellhöhe = H** abzgl. 56 mm

### Mindestfalztiefe/ max. Stärke des Fensterflügels

Mindestfalztiefe	Plissee	Wabenplissee	max. zul. Stärke des Fensterflügels
ohne Distanzstück	15,0 mm	18,0 mm	25,0 mm
ein Distanzstück	12,5 mm	15,5 mm	22,5 mm
zwei Distanzstücke	10,0 mm	13,0 mm	20,0 mm

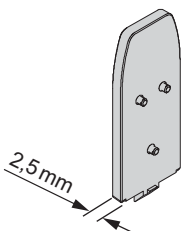

Das Distanzstück ermöglicht auch bei geringer Falztiefe eine Montage des Klemmträgers Slim. Informationen zur Mindestfalztiefe entnehmen Sie bitte der Tabelle.



# Basic Plissee

## Maßanleitung F 1

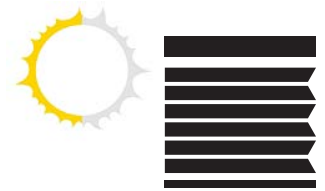

### F 1

#### Montage vor der Fensterlaibung

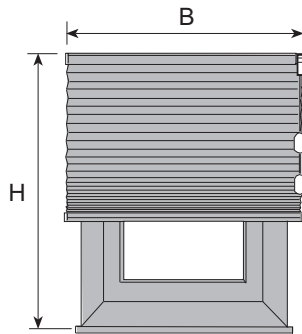

Maß **B** und **H**  
einschl. gewünschtem  
Überstand = Bestellmaß.

Bitte geben Sie bei Bestellung das Fertigmaß an.

#### Montage auf dem Fensterflügel

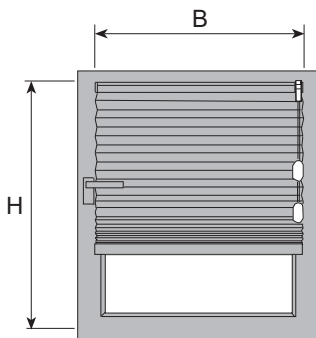

Maß **B** und **H**  
einschl. gewünschtem  
Überstand = Bestellmaß.

Auf vorstehende  
Beschläge achten.

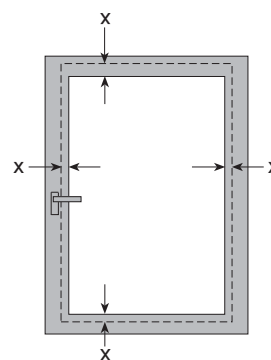

**x = gewünschter  
Überstand bis  
Außenkante Schiene**

Bei Montage auf dem  
Rahmen liches Maß +  
gewünschte Überstände  
angeben.

Auf vorstehende  
Beschläge achten.

#### Hinweis:

Clip und Winkel benötigen jeweils weitere 4,5 mm.

#### Montage im Glasfalz

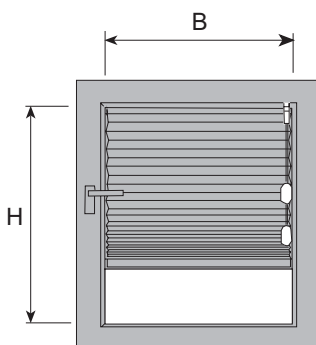

Messen Sie an  
mehreren Punkten  
das Maß **B** (Breite)  
wegen evtl. Fenster-  
maßtoleranzen.

**Achtung! Bei mehreren Anlagen nebeneinander:** Lichtschlitz (Stoffzwischenraum) zwischen den Anlagen ca. 10 mm. Erforderlicher Schienenabstand wird vom Werk festgelegt. Ein ungleichmäßiger Faltenfall kann nicht ausgeschlossen werden.

# Basic Plissee

## Maßanleitung F 1



### Montage in der Fensterlaibung

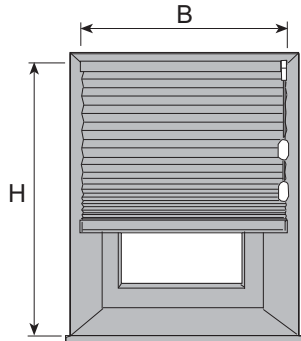

Maß **B** und **H** abzüglich  
5 mm = Bestellmaß.

**Hinweis:**  
Messen Sie an mehreren  
Punkten das Maß **B** (Breite)  
wegen evtl. Fenstermaß-  
toleranz.

(**B** = kleinste  
gemessene Breite)

**Achtung! Bei mehreren Anlagen nebeneinander:** Lichtsclitz (Stoffzwischenraum) zwischen den Anlagen ca. 10 mm. Erforderlicher Schienenabstand wird vom Werk festgelegt. Ein ungleichmäßiger Faltenfall kann nicht ausgeschlossen werden.

### Hinweis für Montage im Glasfalz

Bei der Montage von Faltstores vor Wärmeschutzgläsern ist nach der Wärmeschutzverordnung auf einen ausreichenden Abstand zum Glas sowie auf eine ausreichende Be- und Entlüftung von mindestens 5 mm für die Behangober- und Behangunterseite zu achten.

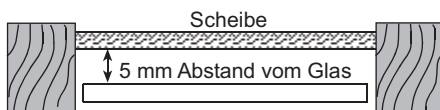

**Bitte geben Sie bei Bestellung das Fertigmaß an.**

# Basic Plissee

## Maßanleitung DF 10, DF 20



### Dachfenster-Typen Velux

Bitte geben Sie Fensterfabrikat, Typen und lichte Maße an.

**Velux (ab BJ 01.05.2013)**  
GGL, GGU, GPL, GPU, GTL, GTU, GXL, GXU

Typ	Flügellichtmaß cm	Falzwinkel°	Typ	Flügellichtmaß cm	Falzwinkel°
B x H			B x H		
CK02	38,3 x 59,5	96	MK08	61,3 x 121,5	96
CK04	38,3 x 79,5	96	PK06	77,5 x 99,5	96
CK06	38,3 x 99,5	96	PK08	77,5 x 121,5	96
FK04	49,3 x 79,5	96	SK06	97,3 x 99,5	96
FK06	49,3 x 99,5	96	SK08	97,3 x 121,5	96
FK08	49,3 x 121,5	96	UK04	117,3 x 79,5	96
MK04	61,3 x 79,5	96	UK08	117,3 x 121,5	96
MK06	61,3 x 99,5	96			

**Velux (ab BJ 01.05.2013)**  
GIU, GL, VIU, VFE

Typ	Flügellichtmaß cm	Falzwinkel°	Typ	Flügellichtmaß cm	Falzwinkel°
B x H			B x H		
MK31	61,2 x 38,7	96	SK31	97,2 x 38,7	96
MK34	61,2 x 74,0	96	SK34	97,2 x 74,0	96
MK35	61,2 x 74,1	96	SK35	97,2 x 74,1	96
MK36	61,2 x 94,1	96	SK36	97,2 x 94,1	96
MK38	61,2 x 116,1	96	SK38	97,2 x 116,1	96
PK31	77,4 x 38,7	96	UK31	117,2 x 38,7	96
PK34	77,4 x 74,0	96	UK34	117,2 x 74,0	96
PK35	77,4 x 74,1	96	UK35	117,2 x 74,1	96
PK36	77,4 x 94,1	96	UK36	117,2 x 94,1	96
PK38	77,4 x 116,1	96	UK38	117,2 x 116,1	96

**Velux (ab BJ 2000)**  
GGU, GGL, GPU, GPL, GHU, GHL, GTU, GTL, GXU, GXL, GEL, GDL

Typ	Flügellichtmaß cm	Falzwinkel°	Typ	Flügellichtmaß cm	Falzwinkel°
B x H			B x H		
C02	38,3 x 54,0	96	P04	77,5 x 74,1	96
C04	38,3 x 74,0	96	P06	77,5 x 94,0	96
C06	38,3 x 94,0	96	P08	77,5 x 116,0	96
F04	49,3 x 74,0	96	P10	77,5 x 136,2	96
F06	49,3 x 94,0	96	S06	97,3 x 94,0	96
F08	49,3 x 116,0	96	S08	97,3 x 116,0	96
M04	61,3 x 74,0	96	S10	97,3 x 136,2	96
M06	61,3 x 94,0	96	U04	117,3 x 74,0	96
M08	61,3 x 116,0	96	U08	117,3 x 116,0	96
M10	61,3 x 136,2	96	U10	117,3 x 136,2	96

**Velux (ab BJ 2000)**  
GGU, GHU, GPU, GTU, GXU, GIU, GL, VIU, GIV, VFE, VFA, VFB, VEA, VEB, VEC

Typ	Flügellichtmaß cm	Falzwinkel°	Typ	Flügellichtmaß cm	Falzwinkel°
B x H			B x H		
M31	61,3 x 38,6	96	P50	77,5 x 35,8	96
M34	61,3 x 74,0	96	S31	97,3 x 38,6	96
M35	61,3 x 94,0	96	S34	97,3 x 74,0	96
M36	61,3 x 94,0	96	S36	97,3 x 94,0	96
M38	61,3 x 116,0	96	S38	97,3 x 116,0	96
M50	61,3 x 35,8	96	S50	97,2 x 35,8	96
P31	77,5 x 38,6	96	U31	117,3 x 38,6	96
P34	77,5 x 74,0	96	U34	117,3 x 74,0	96
P36	77,5 x 94,0	96	U50	117,2 x 35,8	96
P38	77,5 x 116,0	96			

**Velux (bis BJ 2000)**  
GIL, VFA, VFB, VFE, VEC, GIV

Typ	Flügellichtmaß cm	Falzwinkel°	Typ	Flügellichtmaß cm	Falzwinkel°
B x H			B x H		
331	61,3 x 38,7	96	450	77,4 x 41,0	96
334	61,3 x 74,0	96	631	97,3 x 38,7	96
335	61,3 x 74,0	96	634	97,3 x 74,0	96
336	61,3 x 94,0	96	636	97,3 x 94,0	96
338	61,3 x 116,0	96	638	97,3 x 116,0	96
350	61,2 x 41,0	96	650	97,2 x 41,0	96
431	77,5 x 38,7	96	831	117,3 x 38,7	96
434	77,5 x 74,0	96	834	117,3 x 74,0	96
436	77,5 x 94,0	96	850	117,2 x 41,0	96
438	77,5 x 116,0	96			

**Velux (bis BJ 2000)**  
GDL, GEL, GGL, GHL, GPL, GTL, GXL

Typ	Flügellichtmaß cm	Falzwinkel°	Typ	Flügellichtmaß cm	Falzwinkel°
B x H			B x H		
102	39,7 x 57,4	96	406	77,5 x 94,0	96
104	39,7 x 77,4	96	408	77,5 x 116,0	96
204	50,7 x 77,4	96	410	77,5 x 136,2	96
206	50,7 x 97,4	96	606	97,3 x 94,0	96
304	61,3 x 74,0	96	608	97,3 x 116,0	96
306	61,3 x 94,0	96	610	97,3 x 136,2	96
308	61,3 x 116,0	96	808	117,3 x 116,0	96
310	61,3 x 136,2	96	810	117,3 x 136,2	96
404	77,5 x 74,1	96			

**Velux (bis BJ 2000)**  
GGU, GPU

Typ	Flügellichtmaß cm	Falzwinkel°	Typ	Flügellichtmaß cm	Falzwinkel°
B x H			B x H		
104	41,0 x 78,4	105	406	78,8 x 95,3	105
206	52,0 x 98,4	105	408	78,8 x 117,3	105
304	62,0 x 75,1	105	606	98,6 x 95,3	105
306	62,6 x 95,3	105	608	98,6 x 117,3	105
308	62,6 x 117,3	105			

**Velux (bis BJ 2000)**  
GZX

Typ	Flügellichtmaß cm	Falzwinkel°	Typ	Flügellichtmaß cm	Falzwinkel°
B x H			B x H		
102	39,7 x 61,4	96	308	61,3 x 121,1	96
204	50,7 x 81,4	96	606	97,3 x 99,1	96
304	61,3 x 79,1	96	608	97,3 x 121,1	96
306	61,3 x 99,1	96			

# Basic Plissee

## Maßanleitung DF 10, DF 20

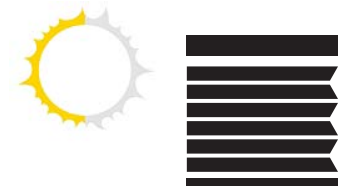

### Dachfenster-Typen Velux

Bitte geben Sie Fensterfabrikat, Typen und lichte Maße an.

**Velux (bis BJ 2000)**  
GIU





Typ	Flügellichtmaß cm	Falzwinkel °	Typ	Flügellichtmaß cm	Falzwinkel °
B x H			B x H		
334	62,6 x 75,8	105	634	98,6 x 75,8	105
434	78,8 x 75,8	105			

**Velux (Austauschfenster)**  
VG, VX

Flügeltyp A: Flügel mit Schattenfuge und mit werkseitig montierten Zubehörträgern

Flügeltyp B: Flügel ohne Schattenfuge und ohne werkseitig montierten Zubehörträgern

**Velux**  
GFL 1-9, GGL 1-9, DHL 1-9, VTL 1-9



Typ	Flügellichtmaß cm	Falzwinkel °	Typ	Flügellichtmaß cm	Falzwinkel °
B x H			B x H		
1	61,4 x 74,2	96	7	117,4 x 74,2	96
2	61,4 x 116,2	96	74	117,4 x 94,2	96
3	77,6 x 136,4	96	8	117,4 x 116,2	96
4	97,4 x 94,2	96	9	38,4 x 46,2	96
5	53,6 x 94,2	96	N2	54,5 x 109,3	96
6	38,4 x 74,2	96			

Typ	Flügellichtmaß cm	Falzwinkel °	Typ	Flügellichtmaß cm	Falzwinkel °
B x H			B x H		
Y 21	38,4 x 60,1	96	048 A	59,0 x 120,9	96
021 A	39,0 x 60,9	96	048 B	60,0 x 121,8	96
021 B	40,0 x 61,8	96	Y65	76,4 x 100,1	96
Y23	38,4 x 80,1	96	065 A	77,0 x 100,9	96
023 A	39,0 x 80,9	96	065 B	78,0 x 101,8	96
023 B	40,0 x 81,8	96	Y67	76,4 x 120,1	96
Y33	48,4 x 80,1	96	067 A	77,0 x 120,9	96
033 A	49,0 x 80,9	96	067 B	78,0 x 121,8	96
033 B	50,0 x 81,8	96	Y85	96,4 x 100,1	96
Y35	48,4 x 100,1	96	085 A	97,0 x 100,9	96
035 A	49,0 x 100,9	96	085 B	98,0 x 101,8	96
035 B	50,0 x 101,8	96	Y87	96,4 x 120,1	96
Y43	58,4 x 80,1	96	087 A	97,0 x 120,9	96
043 A	59,0 x 80,9	96	087 B	98,0 x 121,8	96
043 B	60,0 x 81,8	96	Y89	96,4 x 140,1	96
Y45	58,4 x 100,1	96	089 A	97,0 x 140,9	96
045 A	59,0 x 100,9	96	089 B	98,0 x 141,8	96
045 B	60,0 x 101,8	96	Y97	116,4 x 120,1	96
Y47	58,4 x 120,1	96	107 A	117,0 x 120,9	96
047 A	59,0 x 120,9	96	107 B	118,0 x 121,8	96
047 B	60,0 x 121,8	96			

**Velux (Verbundflügel Fenster)**  
V, VA





Typ	Flügellichtmaß cm	Falzwinkel °	Typ	Flügellichtmaß cm	Falzwinkel °
B x H			B x H		
11	42,5 x 52,8	90	45	58,0 x 100,0	90
21	38,0 x 60,0	90	47	58,0 x 120,0	90
22	60,5 x 80,0	90	52	67,7 x 80,0	90
23	38,0 x 80,0	90	54	67,7 x 100,0	90
24	60,5 x 100,0	90	55	67,7 x 120,0	90
25	60,5 x 120,0	90	85	96,0 x 100,0	90
34	95,5 x 100,0	90	87	96,0 x 120,0	90
35	95,5 x 120,0	90	125	66,0 x 100,0	90
43	58,0 x 80,0	90	127	66,0 x 120,0	90

**Velux**  
VE, VK, VS

Flügeltyp A: Flügel mit Schattenfuge und mit werkseitig montierten Zubehörträgern

Flügeltyp B: Flügel ohne Schattenfuge und ohne werkseitig montierten Zubehörträgern

Typ	Flügellichtmaß cm	Falzwinkel °	Typ	Flügellichtmaß cm	Falzwinkel °
B x H			B x H		
021 A	39,0 x 65,6	96	047 A	59,0 x 125,6	96
021 B	40,0 x 67,0	100	047 B	60,0 x 127,0	100
023 A	39,0 x 85,6	96	065 A	77,0 x 105,6	96
023 B	40,0 x 87,0	100	065 B	78,0 x 107,0	100
033 A	49,0 x 85,6	96	067 A	77,0 x 125,6	96
033 B	50,0 x 87,0	100	067 B	78,0 x 127,0	100
035 A	49,0 x 105,6	96	085 A	97,0 x 105,6	96
035 B	50,0 x 107,0	100	085 B	98,0 x 107,0	100
043 A	59,0 x 85,6	96	087 A	97,0 x 125,6	96
043 B	60,0 x 87,0	100	087 B	98,0 x 127,0	100
045 A	59,0 x 105,6	96	107 A	117,0 x 125,6	96
045 B	60,0 x 107,0	100	107 B	118,0 x 127,0	100

**Velux**  
VZ, VH

VZ



VH



Typ	Flügellichtmaß cm	Falzwinkel °	Typ	Flügellichtmaß cm	Falzwinkel °
B x H			B x H		
041	59,0 x 28,9	96	107	112,2 x 112,7	90
061	77,0 x 28,9	96	448	59,0 x 41,0	96
081	97,0 x 28,9	96	468	77,0 x 41,0	96
087	92,2 x 112,7	90	488	97,0 x 41,0	96
101	117,0 x 28,9	96	508	117,0 x 41,0	96

# Basic Plissee

## Maßanleitung DF 10, DF 20

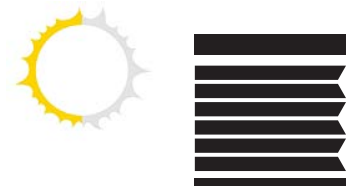

### Dachfenster-Typen Velux

Bitte geben Sie Fensterfabrikat, Typen und lichte Maße an.

**Velux (Austauschfenster)**  
VKU, VL-Holz, VL-PU, VU, VT

Flügeltyp A: Flügel mit Schattenfuge und mit werkseitig montierten Zubehörträgern

Flügeltyp B: Flügel ohne Schattenfuge und ohne werkseitig montierten Zubehörträgern

Typ	Flügellichtmaß cm B x H	Falzwinkel°	Typ	Flügellichtmaß cm B x H	Falzwinkel°
Y21	38,3 x 60,0	96	048 A	59,0 x 120,9	96
021 A	39,0 x 60,9	96	048 B	60,0 x 121,8	96
021 B	40,0 x 61,8	96	Y65	76,1 x 100,0	96
Y23	38,3 x 80,0	96	065 A	77,0 x 100,9	96
023 A	39,0 x 80,9	96	065 B	78,0 x 101,8	96
023 B	40,0 x 81,8	96	Y67	76,1 x 120,0	96
Y33	48,1 x 80,0	96	067 A	77,0 x 120,9	96
033 A	49,0 x 80,9	96	067 B	78,0 x 121,8	96
033 B	50,0 x 81,8	96	Y85	96,1 x 100,0	96
Y35	48,1 x 100,0	96	085 A	97,0 x 100,9	96
035 A	49,0 x 100,9	96	085 B	98,0 x 101,8	96
035 B	50,0 x 101,8	96	Y87	96,1 x 120,0	96
Y43	58,1 x 80,0	96	087 A	97,0 x 120,9	96
043 A	59,0 x 80,9	96	087 B	98,0 x 121,8	96
043 B	60,0 x 81,8	96	Y89	96,1 x 140,0	96
Y45	58,1 x 100,0	96	089 A	97,0 x 140,9	96
045 A	59,0 x 100,9	96	089 B	98,0 x 141,8	96
045 B	60,0 x 101,8	96	Y97	116,1 x 120,0	96
Y47	58,1 x 120,0	96	107 A	117,0 x 120,9	96
047 A	59,0 x 120,9	96	107 B	118,0 x 121,8	96
047 B	60,0 x 121,8	96			

**Velux (Austauschflügel)**  
VF

Flügeltyp A: Flügel mit Schattenfuge und mit werkseitig montierten Zubehörträgern

Flügeltyp B: Flügel ohne Schattenfuge und ohne werkseitig montierten Zubehörträgern

Typ	Flügellichtmaß cm B x H	Falzwinkel°	Typ	Flügellichtmaß cm B x H	Falzwinkel°
011 A	43,6 x 53,7	96	043 A	59,0 x 80,9	96
011 B	44,6 x 54,8	96	043 B	60,0 x 81,8	96
021 A	39,0 x 60,9	96	045 A	59,0 x 100,9	96
021 B	40,0 x 61,8	96	045 B	60,0 x 101,8	96
022 A	61,6 x 80,9	96	047 A	59,0 x 120,9	96
022 B	62,6 x 81,8	96	047 B	60,0 x 121,8	96
023 A	39,0 x 80,9	96	052 A	141,0 x 80,9	96
023 B	40,0 x 81,8	96	052 B	142,0 x 81,8	96
024 A	61,6 x 100,9	96	054 A	141,0 x 100,9	96
024 B	62,6 x 101,8	96	054 B	142,0 x 101,8	96
025 A	61,6 x 120,9	96	055 A	141,0 x 120,9	96
025 B	62,6 x 121,8	96	055 B	142,0 x 121,8	96
034 A	96,6 x 100,9	96	085 A	97,0 x 100,9	96
034 B	97,6 x 101,8	96	085 B	98,0 x 101,8	96
035 A	96,6 x 120,9	96	087 A	97,0 x 120,9	96
035 B	97,6 x 121,8	96	087 B	98,0 x 121,8	96

### Dachfenster-Typen Roto

**Roto**  
31 H, 32 H

Typ	Flügellichtmaß cm B x H	Falzwinkel°	Typ	Flügellichtmaß cm B x H	Falzwinkel°
5/8	38,4 x 69,4	90	9/12	78,4 x 107,4	90
5/10	38,4 x 87,4	90	9/14	78,4 x 129,4	90
6/10	48,4 x 87,4	90	11/12	98,4 x 107,4	90
7/10	58,4 x 87,4	90	11/14	98,4 x 129,4	90
7/12	58,4 x 107,4	90	13/14	118,4 x 129,4	90
7/14	58,4 x 129,4	90	65/10	49,4 x 87,4	90

**Roto**  
41 H

Typ	Flügellichtmaß cm B x H	Falzwinkel°	Typ	Flügellichtmaß cm B x H	Falzwinkel°
5/8	38,4 x 68,8	90	9/12	78,4 x 106,8	90
5/11	38,4 x 95,8	90	9/14	78,4 x 128,8	90
6/8	49,4 x 68,8	90	10/11	89,4 x 95,8	90
6/11	49,4 x 95,8	90	10/12	89,4 x 106,8	90
7/11	58,4 x 95,8	90	10/14	89,4 x 128,8	90
7/14	58,4 x 128,8	90	13/14	118,4 x 128,8	90
8/11	69,4 x 95,8	90			

**Roto**  
6.. H, 8.. H

Typ	Flügellichtmaß cm B x H	Falzwinkel°	Typ	Flügellichtmaß cm B x H	Falzwinkel°
5/7	35,2 x 58,0	96	9/11	75,2 x 98,0	96
5/9	35,2 x 78,0	96	9/14	75,2 x 120,0	96
5/11	35,2 x 98,0	96	9/16	75,2 x 140,0	96
6/11	46,2 x 98,0	96	10/11	86,2 x 92,0	96
6/14	46,2 x 120,0	96	10/14	86,2 x 125,0	96
7/7	55,2 x 58,0	96	11/7	95,2 x 58,0	96
7/9	55,2 x 78,0	96	11/9	95,2 x 78,0	96
7/11	55,2 x 98,0	96	11/11	95,2 x 98,0	96
7/14	55,2 x 120,0	96	11/14	95,2 x 120,0	96
7/16	55,2 x 140,0	96	11/16	95,2 x 140,0	96
8/11	66,2 x 92,0	96	13/7	115,2 x 58,0	96
8/13	66,2 x 110,0	96	13/9	115,2 x 78,0	96
9/7	75,2 x 58,0	96	13/14	115,2 x 120,0	96
9/9	75,2 x 78,0	96			

# Basic Plissee

## Maßanleitung DF 10, DF 20

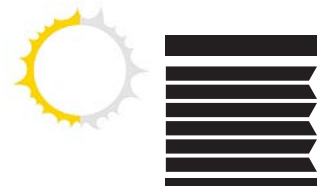

### Dachfenster-Typen Roto

Bitte geben Sie Fensterfabrikat, Typen und lichte Maße an.

**Roto**  
6.. K, 6.. K SR, 8.. K, 8.. K SR, R6 H / K,  
R6 H / K SR, R8 H / K, R8 H / K SR

Typ	Flügellicht- maß cm	Falz- winkel °	Typ	Flügellicht- maß cm	Falz- winkel °
B x H			B x H		
5/7	32,8 x 56,8	96	9/11	72,8 x 96,8	96
5/9	32,8 x 76,8	96	9/14	72,8 x 118,8	96
5/11	32,8 x 96,8	96	9/16	72,8 x 138,8	96
6/9	43,8 x 76,8	96	10/11	83,8 x 90,8	96
6/11	43,8 x 96,8	96	10/14	83,8 x 123,8	96
6/14	43,8 x 118,8	96	11/7	92,8 x 56,8	96
7/7	52,8 x 56,8	96	11/9	92,8 x 76,8	96
7/9	52,8 x 76,8	96	11/11	92,8 x 96,8	96
7/11	52,8 x 96,8	96	11/14	92,8 x 118,8	96
7/14	52,8 x 118,8	96	11/16	92,8 x 138,8	96
7/16	52,8 x 138,8	96	13/7	112,8 x 56,8	96
8/11	63,8 x 90,8	96	13/9	112,8 x 76,8	96
8/13	63,8 x 108,8	96	13/14	112,8 x 118,8	96
9/7	72,8 x 56,8	96	13/16	112,8 x 138,8	96
9/9	72,8 x 76,8	96			

**Roto**  
7.. H / K, R7 H / K, R3.. K

Typ	Flügellicht- maß cm	Falz- winkel °	Typ	Flügellicht- maß cm	Falz- winkel °
B x H			B x H		
5/7	38,2 x 62,0	96	10/12	86,3 x 106,2	96
5/9	38,2 x 82,0	96	11/6	98,2 x 44,0	96
5/11	38,2 x 102,0	96	11/7	98,2 x 62,0	96
6/9	49,2 x 82,0	96	11/9	98,2 x 82,0	96
6/11	49,2 x 102,0	96	11/11	98,2 x 102,0	96
6/14	49,2 x 124,0	96	11/14	98,2 x 124,0	96
7/6	58,2 x 44,0	96	12/7	106,4 x 58,2	96
7/7	58,2 x 62,0	96	12/9	106,4 x 83,1	96
7/9	58,2 x 82,0	96	12/12	106,4 x 108,3	96
7/11	58,2 x 102,0	96	13/7	118,2 x 62,0	96
7/14	58,2 x 124,0	96	13/9	118,2 x 82,0	96
9/7	78,2 x 62,0	96	13/14	118,2 x 124,0	96
9/9	78,2 x 82,0	96	78/9	62,2 x 82,0	96
9/11	78,2 x 102,0	96	78/11	62,2 x 102,0	96
9/14	78,2 x 124,0	96	78/14	62,2 x 124,0	96

**Roto**  
7.. K SR, R7 K SR

Typ	Flügellicht- maß cm	Falz- winkel °	Typ	Flügellicht- maß cm	Falz- winkel °
B x H			B x H		
5/8	35,4 x 64,1	96	7/13	58,6 x 119,7	96
5/10	35,4 x 84,1	96	7/14	55,4 x 124,1	96
6/10	45,4 x 84,1	96	8/12	73,4 x 104,1	96
6/12	45,4 x 104,1	96	8/14	73,4 x 124,1	96
7/9	58,6 x 77,7	96	10/12	93,4 x 104,1	96
7/10	55,4 x 84,1	96	10/14	93,4 x 124,1	96
7/11	58,6 x 97,7	96	11/11	94,6 x 97,7	96
7/12	55,4 x 104,1	96	11/13	94,6 x 119,7	96

**Roto**  
Ecoline HR 339 Plus

Typ	Flügellicht- maß cm	Falz- winkel °	Typ	Flügellicht- maß cm	Falz- winkel °
B x H			B x H		
5/7	38,4 x 54,4	90	9/11	78,4 x 102,4	90
5/9	38,4 x 82,4	90	9/14	78,4 x 124,4	90
6/11	49,4 x 102,4	90	9/16	78,4 x 144,4	90
7/9	62,4 x 82,4	90	11/11	98,4 x 102,4	90
7/11	62,4 x 102,4	90	11/14	98,4 x 124,4	90
7/14	62,4 x 124,4	90	13/9	118,4 x 82,4	90
7/16	62,4 x 144,4	90	13/14	118,4 x 124,4	90

**Roto**  
8.. H SA

Typ	Flügellicht- maß cm	Falz- winkel °	Typ	Flügellicht- maß cm	Falz- winkel °
B x H			B x H		
7/14	55,2 x 120,0	96	11/14	95,2 x 120,0	96

**Roto**  
Ecoline HR 549 Plus

Typ	Flügellicht- maß cm	Falz- winkel °	Typ	Flügellicht- maß cm	Falz- winkel °
B x H			B x H		
7/9	62,0 x 82,3	90	11/11	98,0 x 102,3	90
7/11	62,0 x 102,3	90	11/14	98,0 x 124,3	90
7/14	62,0 x 124,3	90	13/9	118,0 x 82,3	90

**Roto**  
8.. K SA

Typ	Flügellicht- maß cm	Falz- winkel °	Typ	Flügellicht- maß cm	Falz- winkel °
B x H			B x H		
7/14	52,8 x 118,8	96	11/14	95,8 x 118,8	96

# Basic Plissee

## Maßanleitung DF 10, DF 20

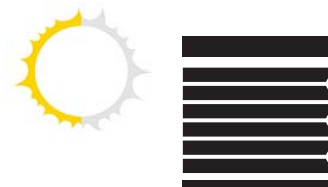

### Dachfenster-Typen Roto

**Roto**  
84 H SR

Typ	Flügellichtmaß cm B x H	Falzwinkel°	Typ	Flügellichtmaß cm B x H	Falzwinkel°
8/11	66,2 x 92,0	96	1014	86,2 x 125,0	96
10/11	86,2 x 92,0	96			

**Roto**  
84 K SR

Typ	Flügellichtmaß cm B x H	Falzwinkel°	Typ	Flügellichtmaß cm B x H	Falzwinkel°
5/8	38,2 x 69,0	96	10/11	83,8 x 90,8	96
8/11	63,8 x 90,8	96	10/14	83,8 x 123,8	96
8/13	63,8 x 108,8	96			

**Roto**  
H1

Typ	Flügellichtmaß cm B x H	Falzwinkel°	Typ	Flügellichtmaß cm B x H	Falzwinkel°
3/74	62,0 x 99,0	90	7/11	62,0 x 99,0	90
3/85	73,0 x 99,0	90	7/14	62,0 x 132,0	90
5/8	42,0 x 72,0	90	8/11	73,0 x 99,0	90
(od. 1)			10/11	93,0 x 99,0	90
6/8	53,0 x 72,0	90	(od. 4)		
(od. 2)			10/14	93,0 x 132,0	90
6/11	53,0 x 99,0	90	(od. 5)		

**Roto**  
H3

Typ	Flügellichtmaß cm B x H	Falzwinkel°	Typ	Flügellichtmaß cm B x H	Falzwinkel°
5/8	40,0 x 71,0	90	8/11	71,0 x 98,0	90
6/8	51,0 x 71,0	90	10/11	91,0 x 98,0	90
6/11	51,0 x 98,0	90	10/14	91,0 x 131,0	90
7/11	60,0 x 98,0	90	13/14	120,0 x 131,0	90
7/14	60,0 x 131,0	90			

### DF 10 / DF 20 ungenormt

Im Falz

**Bitte Falzschräge ermitteln!**

Rahmen schräg

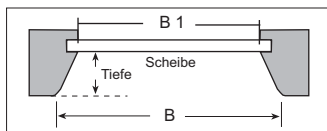

Auf dem Rahmen nur DF 10

Rahmen gerade

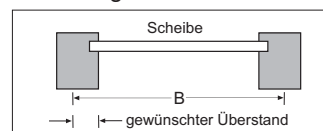

**Bitte geben Sie bei Bestellung das Fertigmaß an.**

Im Falz

Rahmen gerade

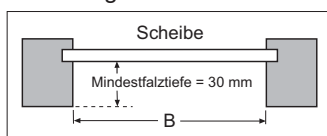

Bitte beachten Sie die Mindestfalztiefe von 30 mm.

**Bitte geben Sie bei Bestellung das lichte Maß oder Fertigmaß an.**

Messen Sie an mehreren Punkten das Maß **B** (Breite) wegen evtl. Fenstermaßtoleranzen.

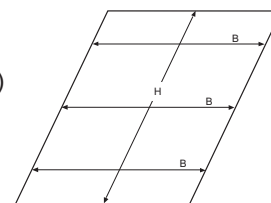





# Basic Plissee

## Preis VS 1, VS 2, F 1, DF 10, DF 20

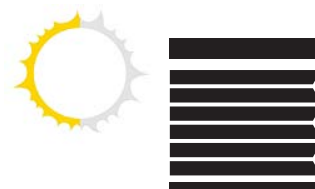

Breite cm	160				170				180				190				Mehrpreis					
	Preisgruppe	E	0	1	2	3	E	0	1	2	3	E	0	1	2	3	E	0	1	2	3	KL nur bei VS2
Höhe cm 80	149	165	176	197	239	154	171	183	205	250	159	177	189	213	261	166	185	197	222	273	---	13
90	153	171	183	207	255	159	178	190	216	267	164	184	198	224	278	171	192	206	234	291	---	14
100	157	177	190	217	270	163	184	198	227	283	169	191	206	236	296	176	199	215	246	309	---	15
110	161	183	198	227	285	168	191	206	237	299	173	198	214	247	313	180	206	224	258	328	---	16
120	166	189	205	237	301	172	197	214	248	316	178	205	223	259	330	185	214	233	270	346	---	17
130	170	196	213	247	316	176	204	222	259	332	183	212	231	270	348	190	221	241	282	364	---	18
140	174	202	220	257	332	181	210	230	270	348	187	219	240	281	365	195	228	250	294	383	---	19
150	178	208	228	267	347	185	217	238	280	365	192	226	248	293	382	200	235	259	306	401	---	20
160	182	214	235	278	362	190	223	246	291	381	197	232	256	304	400	205	243	268	318	419	---	21
170	186	220	243	288	378	194	230	254	302	398	201	239	265	315	417	210	250	277	330	437	---	22
180	190	226	250	298	393	198	236	262	313	414	206	246	273	327	434	215	257	286	342	456	---	23
190	195	232	258	308	409	203	243	270	323	430	211	253	281	338	452	220	265	294	354	474	---	24
200	199	238	265	318	424	207	249	278	334	447	215	260	290	350	469	225	272	303	366	492	---	25
210	203	245	272	328	439	212	256	286	345	463	220	267	298	361	486	229	279	312	378	511	---	26
220	207	251	280	338	455	216	263	294	356	480	225	274	307	372	504	234	286	321	390	529	---	27
230	211	257	287	348	470	220	269	301	366	496	229	281	315	384	521	239	294	330	402	547	---	28
240	215	263	295	358	486	225	276	309	377	512	234	288	323	395	538	244	301	339	414	565	---	29

Breite cm	200				210				220				230				Mehrpreis					
	Preisgruppe	E	0	1	2	3	E	0	1	2	3	E	0	1	2	3	E	0	1	2	3	KL nur bei VS2
Höhe cm 80	171	191	204	230	283	184	205	219	247	302	189	211	226	255	313	195	217	233	263	324	---	13
90	176	198	213	243	303	190	213	229	260	323	195	220	236	269	335	201	226	243	278	346	---	14
100	181	206	222	256	322	195	221	238	273	343	201	228	246	283	356	206	235	254	292	368	---	15
110	186	214	232	268	341	200	229	248	287	363	206	236	257	297	377	212	244	265	307	391	---	16
120	191	221	241	281	360	206	237	258	300	383	212	245	267	311	398	218	253	275	321	413	---	17
130	197	229	250	293	380	211	245	268	313	404	218	253	277	324	419	224	261	286	336	435	---	18
140	202	236	260	306	399	217	253	278	326	424	223	262	287	338	440	230	270	297	350	457	---	19
150	207	244	269	319	418	222	261	287	340	444	229	270	297	352	462	236	279	308	365	479	---	20
160	212	252	278	331	437	228	269	297	353	464	235	278	308	366	483	242	288	318	379	501	---	21
170	217	259	288	344	457	233	277	307	366	484	240	287	318	380	504	248	296	329	394	523	---	22
180	222	267	297	357	476	238	285	317	379	505	246	295	328	394	525	254	305	340	408	545	---	23
190	227	275	306	369	495	244	293	326	393	525	252	304	338	408	546	260	314	350	423	568	---	24
200	233	282	315	382	514	249	301	336	406	545	257	312	349	422	567	266	323	361	437	590	---	25
210	238	290	325	394	534	255	309	346	419	565	263	321	359	435	589	272	332	372	452	612	---	26
220	243	298	334	407	553	260	317	356	432	586	269	329	369	449	610	277	340	382	466	634	---	27
230	248	305	343	420	572	265	326	366	446	606	274	337	379	463	631	283	349	393	481	656	---	28
240	253	313	353	432	591	271	334	375	459	626	280	346	390	477	652	289	358	404	495	678	---	29

KL = Klebeleiste SV = Seitenverspannung

Option	Mehrpreis
DF 10 / DF 20	+ 25 % / Anlage
Klemmträger grau 48300 / weiß 48301 / schwarz 48302	6,90 / Stück
Klemmträger mit Spannschuh grau 48330 / weiß 48331 / schwarz 48332	6,90 / Stück
Feste Spannschiene silber 48620 / weiß 48621 / schwarzbraun 48622 / messing 48623	12,90 / m
Bedienstab mit Gelenk 1250 mm 49500	46,40 / Stück
Bedienstab mit Gelenk 1500 mm 49501	48,40 / Stück
Bedienstab mit Gelenk 2000 mm 49502	52,50 / Stück
Bedienstab mit Gelenk 2500 mm 49503	56,50 / Stück
Klebwinkel weiß 48011 (4 Stück)	17,20 / Set
Glasclip weiß 48020 / silber 48021 (4 Stück)	6,90 / Set
Klemmträger Slim weiß 800601 / grau 800603 / schwarz 800606	2,40 / Stück
Distanzstück für Klemmträger Slim weiß 292501 / grau 292503 / schwarz 292506	1,40 / Stück

Plissee-Anlagen sind Maß-Produkte und werden individuell nach Ihren Angaben gefertigt, daher sind Umtausch und Rücknahme nicht möglich. Unverbindliche, empfohlene Endabnehmerpreise inkl. Mehrwertsteuer. Technische Weiterentwicklungen, Änderungen und Irrtum vorbehalten.

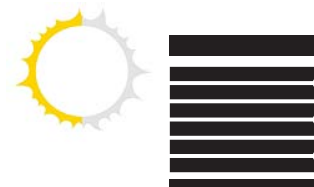

### Freihängende Plisseeanlagen

#### Typ KB 1

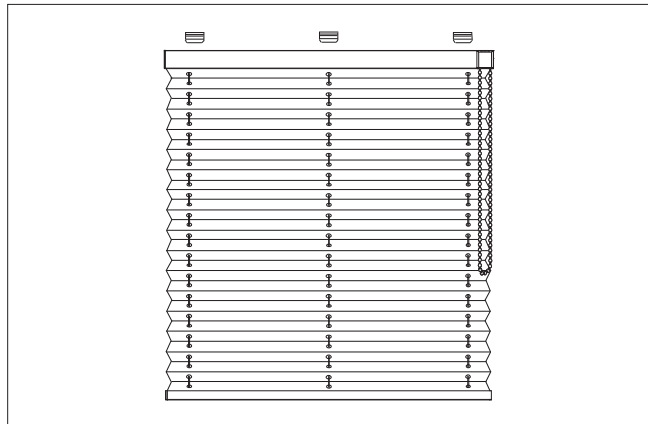

#### Typ KB 2

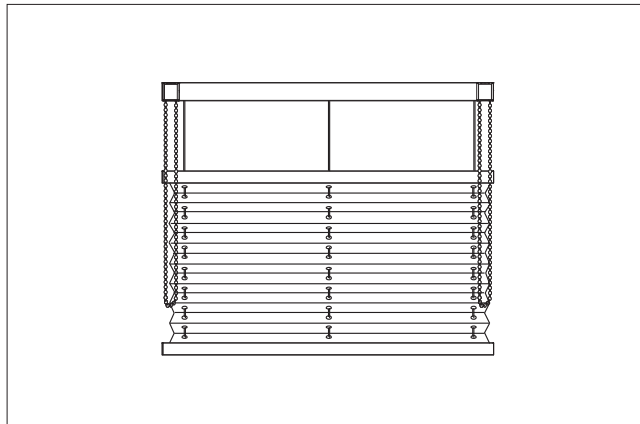

### Beschreibung

Freihängende Plisseeanlage mit Oberschiene aus stranggepresstem Aluminium 36,5 mm x 30 mm, sowie Unterschiene 23 mm x 16 mm in den Farben weiß und silber. Der Plisseebehang wird mit 20 mm Faltenbreite geliefert, der Wabenbehang mit 25 mm Faltenbreite.

Die Bedienung erfolgt mittels Kettenzug, wahlweise links oder rechts. Dieses Kettenzuggetriebe entspricht der Kindersicherheitsnorm. Sobald die vorgeschriebene Bedienkraft überschritten wird erfolgt eine automatische Trennung der Kette vom Getriebe. Bei Typ KB 2 mit 2 Bedienungen.

### Bestellnummer

Typ	KB 1 freihängend	KB 1 Pendelsicherung	KB 2 freihängend
Best.-Nr.	B-4050	B-4050/PS	B-4055

### Größenbereich (mm)

	Breite min.	Breite max.*	Höhe min.	Höhe max.
KB 1	320	2300	300	2400
KB 2	530	2300	400	2400

\* abhängig von Stoffbreite

### Pakethöhe (mm)

Typ	KB 1				
Anlagenhöhe	500	1000	1500	2000	2400
Pakethöhe	60	70	80	90	100
Typ	KB 2				
Anlagenhöhe	500	1000	1500	2000	2400
Pakethöhe	80	90	100	110	120

# Basic Plissee

## Zubehör KB 1, KB 2

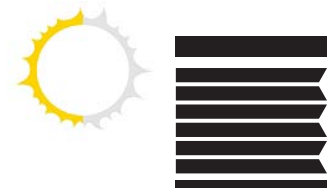

### Schienen und Kunststoffteile

#### Ober- und Unterschienen

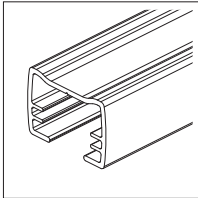

Feste Farbzueordnung	
Schiene	Kunststoffteile
silber eloxiert	grau
weiß	weiß

#### Zubehör/Option ohne Mehrpreis

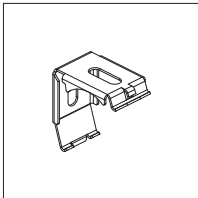

**Decken- und  
Wandträger**  
40010 grau  
40015 weiß

#### Zubehör/Option mit Mehrpreis

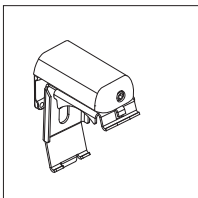

**Klemmträger**  
48306 weiß  
48307 grau

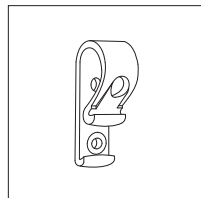

**Ketten- und  
Schnurhalter**  
26.1517  
transparent

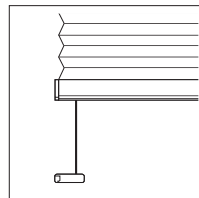

**Seitenverspannung**

nur für KB1

# Basi Plissee

## Maßanleitung KB 1, KB 2

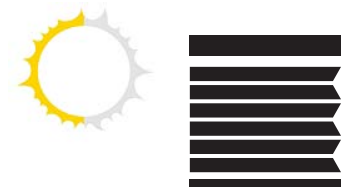

### Montage auf dem Fensterflügel

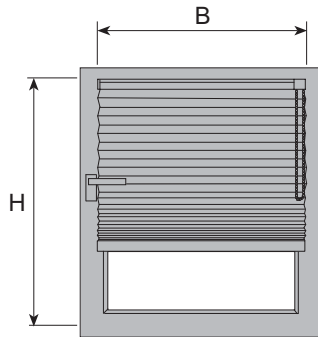

Maß **B** und **H** einschl. gewünschtem Überstand = Bestellmaß.

Auf vorstehende Beschläge achten.

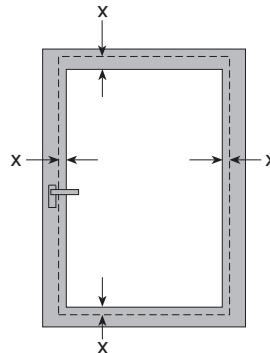

**x = gewünschter Überstand bis Außenkante Schiene**

Bei Montage auf dem Rahmen lichtetes Maß + gewünschte Überstände angeben.

Auf vorstehende Beschläge achten.

#### Hinweis:

Clip und Winkel benötigen jeweils weitere 4,5 mm.

### Montage im Glasfalz

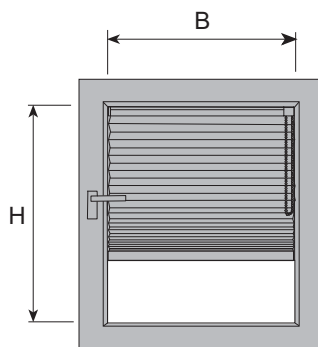

Messen Sie an mehreren Punkten das Maß **B** (Breite) wegen evtl. Fenstermaßtoleranzen.

### Montage in der Fensterlaibung

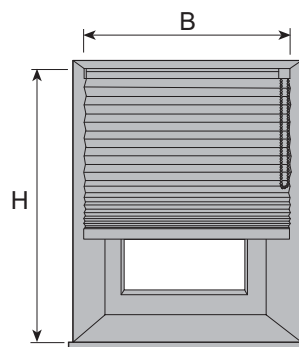

Maß **B** und **H** abzüglich 5 mm = Bestellmaß.

#### Hinweis:

Messen Sie an mehreren Punkten das Maß **B** (Breite) wegen evtl. Fenstermaßtoleranz.

(**B** = kleinste gemessene Breite)

**Achtung! Bei mehreren Anlagen nebeneinander:** Lichtschlitz (Stoffzwischenraum) zwischen den Anlagen ca. 10 mm. Erforderlicher Schienenabstand wird vom Werk festgelegt. Ein ungleichmäßiger Faltenfall kann nicht ausgeschlossen werden.

### Hinweis für Montage im Glasfalz

Bei der Montage von Falstores vor Wärmeschutzgläsern ist nach der Wärmeschutzverordnung auf einen ausreichenden Abstand zum Glas sowie auf eine ausreichende Be- und Entlüftung von mindestens 5 mm für die Behangober- und Behangunterseite zu achten.

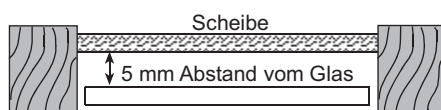

Bitte geben Sie bei Bestellung das Fertigmaß an.



# Basic Plissee

Preis KB 1, KB 2



Breite cm	160					170					180					190					Mehrp reis
Preisgruppe	E	0	1	2	3	E	0	1	2	3	E	0	1	2	3	E	0	1	2	3	SV
Höhe cm 80	188	205	221	237	279	195	213	230	246	292	200	219	236	254	302	204	225	243	262	313	13
90	192	211	229	247	295	199	219	238	257	308	204	225	246	266	319	209	232	253	274	331	14
100	196	217	237	257	310	203	225	247	268	324	208	232	255	277	337	214	239	263	286	349	15
110	200	223	245	267	325	207	232	255	278	340	213	239	264	288	354	218	246	272	298	367	16
120	204	229	253	277	341	211	238	264	289	357	217	246	273	300	371	223	253	282	310	386	17
130	208	235	261	287	356	215	245	272	300	373	222	253	282	311	388	228	260	291	322	404	18
140	212	241	269	297	371	220	251	281	310	389	226	259	291	322	406	232	268	301	334	422	19
150	216	247	277	307	387	224	258	289	321	406	230	266	300	333	423	237	275	310	346	440	20
160	220	253	285	317	402	228	264	298	332	422	235	273	309	345	440	242	282	320	358	458	21
170	223	260	293	327	417	232	270	306	342	438	239	280	318	356	457	246	289	329	369	477	22
180	227	266	301	337	433	236	277	315	353	454	244	287	327	367	475	251	296	339	381	495	23
190	231	272	309	347	448	241	283	324	364	471	248	293	336	378	492	256	303	348	393	513	24
200	235	278	317	357	463	245	290	332	374	487	252	300	345	390	509	260	311	358	405	531	25
210	239	284	326	367	479	249	296	341	385	503	257	307	354	401	526	265	318	367	417	549	26
220	243	290	334	377	494	253	303	349	396	520	261	314	363	412	544	270	325	377	429	568	27
230	247	296	342	387	509	257	309	358	406	536	266	321	372	424	561	274	332	387	441	586	28
240	251	302	350	397	525	261	316	366	417	552	270	327	381	435	578	279	339	396	453	604	29
Aufpreis KB 2	139					148					157					166					

Breite cm	200					210					220					230					Mehrp reis
Preisgruppe	E	0	1	2	3	E	0	1	2	3	E	0	1	2	3	E	0	1	2	3	SV
Höhe cm 80	215	236	256	276	329	220	242	263	284	340	225	248	270	292	350	230	254	277	300	361	13
90	220	244	266	289	348	225	250	274	297	360	230	257	281	306	371	235	263	289	314	383	14
100	225	251	276	301	367	230	258	284	310	380	236	265	292	320	392	241	272	300	329	405	15
110	230	259	286	314	387	235	266	295	324	400	241	273	303	333	414	247	280	312	343	427	16
120	235	267	296	326	406	241	274	305	337	420	246	281	314	347	435	252	289	323	358	449	17
130	240	274	306	339	425	246	282	316	350	440	252	290	325	361	456	258	298	335	372	471	18
140	245	282	317	351	444	251	290	326	363	460	257	298	336	375	477	264	306	346	386	493	19
150	249	289	327	364	463	256	298	337	376	481	263	306	347	388	498	269	315	358	401	515	20
160	254	297	337	376	482	261	306	348	389	501	268	315	358	402	519	275	324	369	415	537	21
170	259	304	347	389	502	266	314	358	402	521	273	323	370	416	540	281	332	381	430	559	22
180	264	312	357	401	521	272	322	369	416	541	279	331	381	430	561	286	341	393	444	581	23
190	269	320	367	414	540	277	330	379	429	561	284	340	392	444	582	292	350	404	458	603	24
200	274	327	377	427	559	282	338	390	442	581	290	348	403	457	603	297	358	416	473	625	25
210	279	335	387	439	578	287	345	400	455	601	295	356	414	471	624	303	367	427	487	647	26
220	284	342	397	452	597	292	353	411	468	621	300	365	425	485	645	309	376	439	502	669	27
230	289	350	407	464	617	297	361	421	481	642	306	373	436	499	666	314	384	450	516	691	28
240	294	357	417	477	636	302	369	432	495	662	311	381	447	513	688	320	393	462	530	713	29
Aufpreis KB 2	175					184					193					202					





SV = Seitenverspannung

Option	Mehrp reis
Klemmträger weiß 48306 / grau 48307	6,90 / Stück
Ketten- und Schnurhalter transparent 26.1517	1,20 / Stück

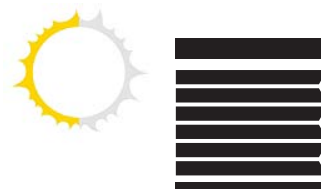
# Basic Plissee

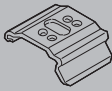
## Einzelteile

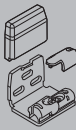
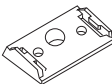
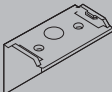
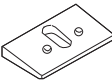

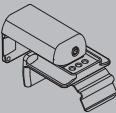
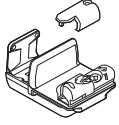
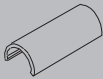
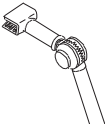



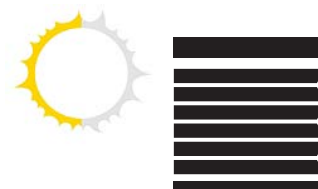

Artikel	Artikelbezeichnung	Bruttopreis
	<b>Deckenträger</b> 48100 silber, 48101 weiß, 48102 schwarz	2,50 / Stück
	<b>Wandträger</b> 48200 silber, 48201 weiß, 48202 schwarz	4,10 / Stück
	<b>Winkel mit Spannschuh</b> 48230 grau, 48231 weiß, 48232 schwarz	3,30 / Stück
	<b>Ausgleichskeil 15°</b> 48110 weiß, 48111 schwarz	0,60 / Stück
	<b>Ausgleichskeil 45°</b> 48112 weiß, 48113 schwarz	0,70 / Stück
	<b>Ausgleichskeil 11° adaptierbar (- 44°)</b> 48114 grau, 48115 weiß, 48116 braun	0,40 / Stück
	<b>Spannschuh</b> 48130 grau, 48131 weiß, 48132 schwarz	1,00 / Stück
	<b>Griff</b> 49511 grau, 49510 weiß, 49512 schwarz	2,80 / Stück
	<b>Klemmträger</b> 48300 grau, 48301 weiß, 48302 schwarz	6,90 / Stück
	<b>Klemmträger mit Spannschuh</b> 48330 grau, 48331 weiß, 48332 schwarz	6,90 / Stück
	<b>Feste Spannschiene</b> 48620 silber, 48621 weiß, 48623 messing, 48622 schwarzbraun	12,90 / m
	<b>Bedienstab mit Gelenk</b> 49500 1250 mm 49501 1500 mm 49502 2000 mm 49503 2500 mm	46,40 / Stück 48,40 / Stück 52,50 / Stück 56,50 / Stück

# Basic Plissee

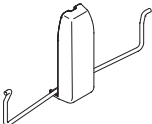
## Einzelteile

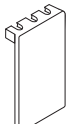

Artikel	Artikelbezeichnung	Bruttopreis
	<b>Decken- und Wandträger</b> 40015 weiß, 40010 grau	4,10 / Stück
	<b>Ketten- und Schnurhalter</b> 26.1517 transparent	1,20 / Stück
	<b>Klemmträger</b> 48306 weiß, 48307 grau	6,90 / Stück
	<b>Klemmträger Slim</b> 800601 weiß, 800603 grau, 800606 schwarz	2,40 / Stück
	<b>Distanzstück für Klemmträger Slim</b> 292501 weiß, 292503 grau, 292506 schwarz	1,40 / Stück
	<b>Klebewinkel</b> 48011 weiß	17,20 / Set (4 Stück)
	<b>Glasclip</b> 48020 weiß, 48021 silber	6,90 / Set (4 Stück)